

# 610.

Adattatori industriali  
semplici

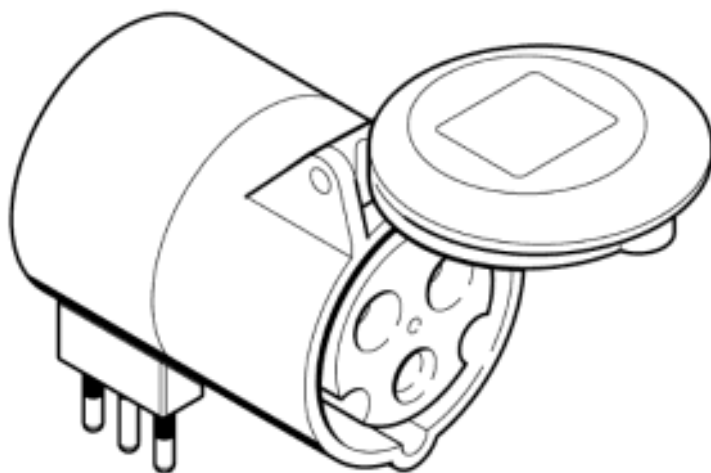













## ADATTATORI SEMPLICI- IP44

Adattatori di sistema



### Serie ADATTATORI SEMPLICI

- Norme di riferimento: CEI 23-12/1 e CEI 23-12/2
- Generalità: sez. 3.2
- Custodia in materiale termoplastico
- Tensione nominale: 250V~

SPINA	PRESA	Codice articolo
 IEC309 2P+T - 16A - 6h	 1 CEI 23-16 2P+T - 16A bivalente	610.380 (*)
 CEI 23-16 2P+T - 16A	 1 IEC309 2P+T - 16A - 6h	610.384
 IEC309 2P+T - 16A - 6h	 1 CEI 23-16 (V3) P30 2P+T - 16A	610.382 (*)
 CEE/VII (Franco/Tedesca) 2P+T - 16A	 1 IEC309 2P+T - 16A - 6h	610.383
 IEC309 2P+T - 16A - 6h	 1 Standard INGLESE 2P+T - 13A	610.385
 IEC309 2P+T - 16A - 6h	 1 Standard FRANCESE 2P+T - 10/16A	610.386  610.391 



IEC309  
2P+T - 16A - 6h



2 CEI 23-16  
2P+T - 16A bivalente

610.388

1 CEI 23-16 (V3) P30  
2P+T - 16A



IEC309  
2P+T - 16A - 6h



2 CEI 23-16  
2P+T - 16A bivalente

610.390 (\*)

1 CEI 23-16 (V3) P30  
2P+T - 16A

(\*) Prodotti conformi al progetto di norma CEI C 583

## ADATTATORI SEMPLICI- IP44

Adattatori di configurazione e di corrente, invertitori.

### Serie ADATTATORI SEMPLICI

- Norme di riferimento: CEI 23-12/1 e CEI 23-12/2
- Generalità: sez. 3.2
- Custodia in materiale termoplastico

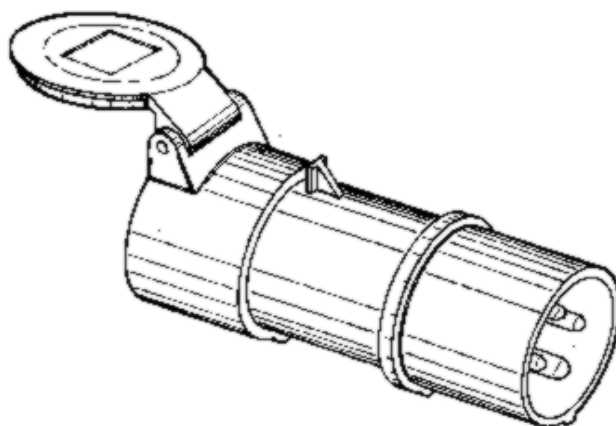

### INVERTITORI DI FASE - IEC309 per tensioni > 50V - 50Hz - IP44

Permettono di invertire la sequenza delle fasi fra l'alimentazione e la macchina rotante. Basta inserire l'invertitore fra la spina della macchina rotante e la presa di alimentazione.



Particolarmente utili per collegamenti temporanei o provvisori di macchine alimentate da un sistema trifase come: betoniere, piccole gru, levigatrici, trapani, seghe circolari, flessibili, saldatrici, vibratori per cemento, etc.

SPINA - PRESA		Codice articolo
3P+T - 16A - 9h	200/250V~	610.3444
3P+T - 16A - 6h	380/415V~	610.3646
3P+N+T - 16A - 6h	346/415V~	610.3747

### ADATTATORI DI CORRENTE DA 32A a 16A - IEC309 per tensioni > 50V - 50Hz - IP44

Permettono di alimentare carichi con spine 3P+T da 16A usufruendo di prese 3P+T da 32A.

E' sufficiente inserire la spina da 32A dell'adattatore nella presa da 32A, indi inserire nella presa da 16A dell'adattatore la spina da 16A allacciata al carico da alimentare.

SPINA	PRESA	Tensione	Codice articolo
3P+T - <b>32A</b> - 9h	3P+T - <b>16A</b> - 9h	200/250V~ 	610.3464
3P+T - <b>32A</b> - 6h	3P+T - <b>16A</b> - 6h	380/415V~ 	610.3666

### ADATTATORI DI CONFIGURAZIONE DA 3P+N+T a 3P+T - IEC309 per tensioni > 50V - 50Hz - IP44

Permettono di alimentare carichi con spine 3P+T da 16A usufruendo di prese 3P+N+T da 16A.

E' sufficiente inserire la spina 3P+N+T da 16A dell'adattatore nella presa 3P+N+T da 16A, indi inserire nella presa dell'adattatore 3P+T da 16A la spina allacciata al carico da alimentare.

SPINA	PRESA	Tensione	Codice articolo
<b>3P+N+T</b> - 16A - 6h	<b>3P+T</b> - 16A - 6h	380/415V~ 	610.3746